

Ostro Tube

A+



Aria canalizzata Dielle \ Dielle Ducted Air

Il massimo della tecnologia in uno spessore di soli 32 cm.

Stufa ermetica con rivestimento in acciaio verniciato, con camera di combustione in ghisa e porta in acciaio.

Uscita fumi superiore e posteriore, canalizzazione fino a 6 metri, è equipaggiata con valvola di controllo direzione aria proporzionale.

È possibile abbinare un telecomando palmare, un pannello comandi touch screen o usare il proprio smartphone.

^{EN} The ultimate in technology in a thickness of only 32 cm. Airtight stove with painted steel cladding, with combustion chamber and steel door. Upper and rear flue gas outlet, ducting up to 6 meters, is equipped with proportional air direction control valve. You can combine a handheld remote control, a touch screen control panel or use your smartphone.

^{FR} Le top de la technologie dans juste 32 cm d'épaisseur. Poêle étanche avec revêtement en acier verni, avec chambre de combustion et porte en acier. Sortie des fumées supérieure et postérieure, canalisation jusqu'à 6 mètres, il est équipée d'une vanne proportionnelle de contrôle de la direction de l'air. Il est possible d'y associer une télécommande portable, un panneau de commande à écran tactile ou utiliser votre propre smartphone.

^{ES} Lo último en tecnología con un fondo de sólo 32 cm. Estufa hermética con revestimiento de acero pintado, con cámara de combustión y puerta de acero. La salida de gases de combustión superior y posterior, con conductos de hasta 6 metros, está equipada con una válvula de control de dirección de aire proporcional. Puede combinar un mando a distancia de mano, un panel de control con pantalla táctil o utilizar su smartphone.

^{NL} De ultieme technologie in een dikte van slechts 32 cm. Luchtdichte kachel met gecoate stalen bekleding, met verbrandingskamer en stalen deur.

Boven- en achterrookgasafvoer, met kanalisatiekanalen tot 6 meter en is voorzien van een proportionele luchtrichtingsregelklep.

U kunt een handheld afstandsbediening, een touch screen bedieningspaneel of uw smartphone combineren.

Predisposizione uscita fumi superiore \ posteriore

Predisposition for upper and rear smoke outlet
Prédisposition pour sortie des fumées supérieure \ postérieure
Predisposición para la salida de humos superior y posterior
Voorbereiding voor de boven-en de achterafvoer voor rookgassen

Camera di combustione in ghisa

Combustion chamber cast iron
Chambre de combustion en fonte
Cámara de combustión de hierro fundido
Verbrandingskamer gietijzer

Porta in acciaio verniciato nero

Black painted steel door
Porte en acier peint noir
Puerta de acero pintada de negro
Zwart gelakte stalen deur

Rivestimento in acciaio

Steel cladding
Revêtement en acier
Revestimiento de acero
Stalen bekleding

Brucciato brevettato Dielle

Patented Dielle burner
Brûleur breveté par Dielle
Quemador Dielle patentado
Gepatenteerde Dielle bodemvoeder

Stufa Ermetica

Hermetic stove
Poêle hermétique
Estufa hermética
Hermetische kachel



Ostro Tube 50 | 6kW
Ostro Tube 80 | 10kW

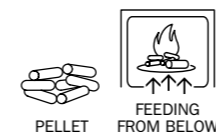

Modelli Standard \ Standard models

List	Code	Model	Power	Volume
page 5	cod. OST50TB	Ostro 50 Tube	6 kW	170m ³
page 5	cod. OST50TB + OPT09	Ostro 50 Tube + Silent	6 kW	170m ³
page 5	cod. OST80TB	Ostro 80 Tube	10 kW	230m ³
page 5	cod. OST80TB + OPT09	Ostro 80 Tube + Silent	10 kW	230m ³

Optional

List	Code	Model
page 6	cod. OPT07	Dielle App
page 6	cod. OPT02	Wireless LCD Control Unit
page 6	cod. OPT03	Radio Control
page 6	cod. OPT04	Sms
page 6	cod. OPT50	Touch Screen
page 6	cod. OPT05	Pellet Level Sensor
page 6	cod. OPT08	Output Can Sup for Ostro Uscita Canalizzazione Superiore

→ Technical data page 207

Tecnologia applicata

^{EN} Applied technology
^{FR} Technologie appliquée
^{ES} Tecnología aplicada
^{NL} Toegepaste technologie



Optional

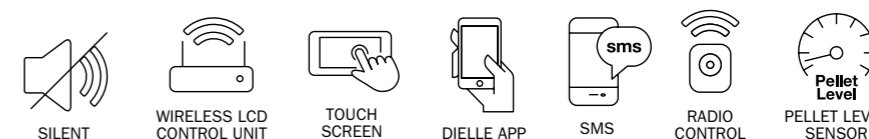

Canalizzazione 6m

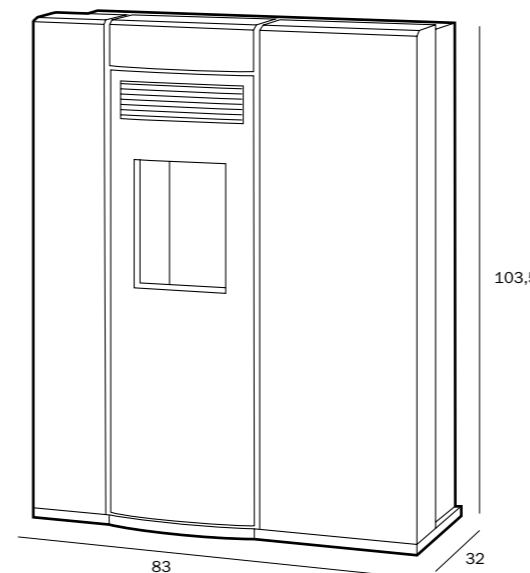
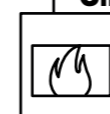

Colorazioni Colours



Ostro Glass Tube

A+



Aria canalizzata Dielle \ Dielle Ducted Air

Il suo ridotto spessore rende questa stufa particolarmente adatta per spazi ristretti. Tecnologia ermetica, con rivestimento in acciaio verniciato e porta in vetro 'magic'. Uscita fumi superiore e posteriore, canalizzazione fino a 6 metri, ed equipaggiata con valvola di controllo direzione aria proporzionale.

È possibile abbinare un telecomando palmare, un pannello comandi touch screen o usare il proprio smartphone.

^{EN} The reduced thickness makes this stove particularly suitable for narrow spaces. Hermetic technology, with painted steel cladding and 'magic' glass door. Upper and rear smoke outlet, ducting up to 6 metres, it is equipped with proportional air direction control valve. You can combine a handheld remote control, a touch screen control panel or use your smartphone.

^{FR} L'épaisseur réduite rend ce poêle particulièrement adapté aux espaces étroits. Technologie hermétique, avec revêtement en acier verni et porte vitrée "magic". Sortie des fumées supérieure et postérieure, canalisation jusqu'à 6 mètres, il est équipé d'une vanne proportionnelle de contrôle de la direction de l'air. Il est possible d'y associer une télécommande portable, un panneau de commande à écran tactile ou utiliser votre propre smartphone.

^{ES} El reducido grosor hace que esta estufa sea especialmente adecuada para espacios estrechos. Tecnología hermética, con revestimiento de acero pintado y puerta de vidrio "mágica". Salida de humos superior y posterior, con un conducto de hasta 6 metros, está equipada con una válvula de control de dirección de aire proporcional. Puede combinar un mando a distancia de mano, un panel de control con pantalla táctil o utilizar su smartphone.

^{NL} Door de geringe dikte is deze kachel bijzonder geschikt voor smalle ruimtes. Hermetische techniek, met gelakte stalen bekleding en 'magische' glazen deur.

Boven- en achterafvoer van rookgassen, met kanalisatiekanalen tot 6 meter, voorzien van een proportionele luchtrichtingsregelklep. U kunt een handheld afstandsbediening, een touch screen bedieningspaneel of uw smartphone combineren.

Predisposizione uscita fumi superiore \ posteriore
Predisposition for upper and rear smoke outlet
Prédisposition pour sortie des fumées supérieure \ postérieure
Predisposición para la salida de humos superior y posterior
Voorbereiding voor de boven- en de achterafvoer voor rookgassen

Camera di combustione in ghisa
Combustion chamber cast iron
Chambre de combustion en fonte
Cámara de combustión de hierro fundido
Verbrandingskamer gietijzer

Porta in vetro 'magic'
Magic glass door
Porte en verre « magic »
Puerta mágica de cristal
Magische glazen deur

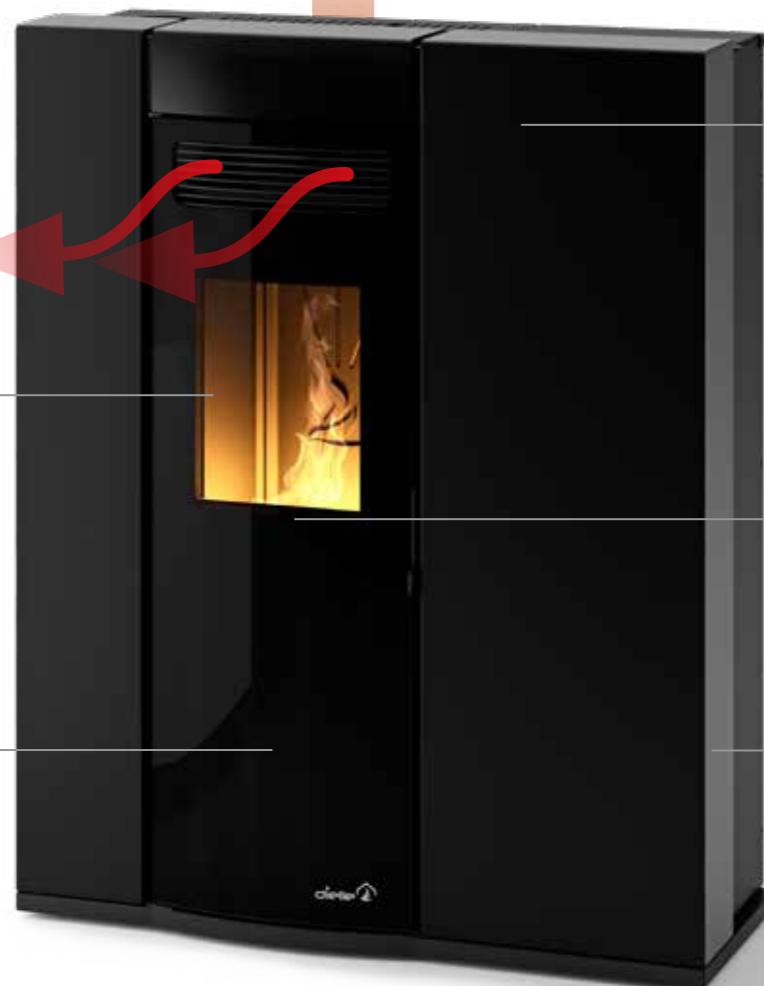

Rivestimento in acciaio
Steel cladding
Revêtement en acier
Revestimiento de acero
Stalen bekleding

Brucciore brevettato Dielle
Patented Dielle burner
Brûleur breveté par Dielle
Quemador Dielle patentado
Gepatenteerde Dielle bodemvoeder

Dotata di tecnologia Hermetic
Equipped with Hermetic technology
Équipé de la technologie hermétique
Equipado con tecnología Hermetic
Uitgerust met Hermetische technologie

Ostro Glass Tube 50 | 6kW Ostro Glass Tube 80 | 10kW

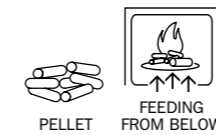

Modelli Standard \ Standard models

List	Code	Model	Power	Volume
page 5	cod. OST50GTB	Ostro Glass Tube 50	6 kW	170m ³
page 5	cod. OST50GTB + OPT09	Ostro Glass Tube 50 + Silent	6 kW	170m ³
page 5	cod. OST80GTB	Ostro Glass Tube 80	10 kW	230m ³
page 5	cod. OST80GTB + OPT09	Ostro Glass Tube 80 + Silent	10 kW	230m ³

Optional

List	Code	Model
page 6	cod. OPT07	Dielle App
page 6	cod. OPT02	Wireless LCD Control Unit
page 6	cod. OPT03	Radio Control
page 6	cod. OPT04	Sms
page 6	cod. OPT50	Touch Screen
page 6	cod. OPT05	Pellet Level Sensor
page 6	cod. OPT08	Output Can Sup for Ostro Uscita Canalizzazione Superiore

→ Technical data page 207

Tecnologia applicata

^{EN} Applied technology
^{FR} Technologie appliquée
^{ES} Tecnología aplicada
^{NL} Toegepaste technologie



Optional

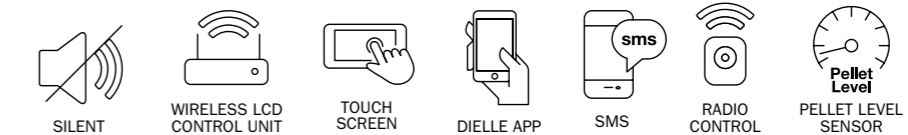

Canalizzazione 6m

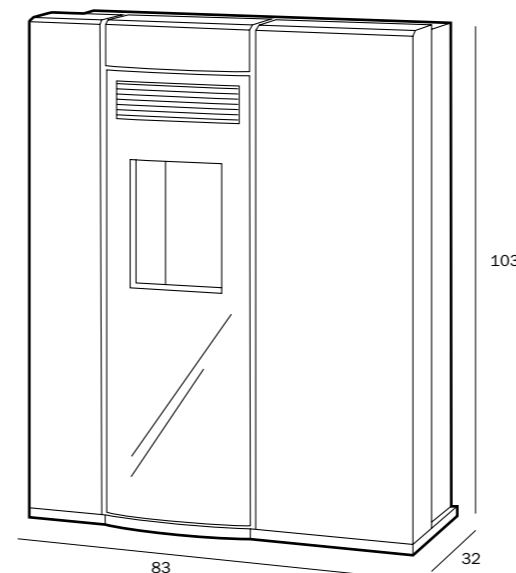
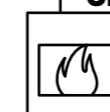

Colorazioni Colours



Ostro Bump Tube

A+



Aria canalizzata Dielle \ Dielle Ducted Air

Stufa a pellet dalla forma unica e inconfondibile. Fianchi in acciaio verniciato nero e porta scorrevole in vetro 'magic' per un elegante effetto total black.
Dotata di tecnologia Hermetic, uscita fumi superiore e posteriore e canalizzazione fino a 6 metri.

A richiesta è possibile abbinare un telecomando palmare, un pannello comandi touch screen o usare il proprio smartphone.

^{EN} Pellet stove with a unique and unmistakable shape. Black painted steel sides and 'magic' glass sliding door for an elegant total black effect. Equipped with Hermetic technology, top and rear smoke outlet and ducting up to 6 meters. On request you can combine a handheld remote control, a touch screen control panel or use your smartphone.

^{FR} Poêle à pellets aux formes uniques et incomparables. Côtés en acier verni en noir et porte coulissante en verre "magic" pour un élégant effet total black. Il est équipé de la technologie Hermetic, sortie des fumées supérieure et postérieure et canalisation jusqu'à 6 mètres. Sur demande, il est possible d'y associer une télécommande portable, un panneau de commande à écran tactile ou utiliser votre smartphone.

^{ES} Estufa de pellets con una forma única e inconfundible. Laterales de acero pintados de negro y puerta corrediza de cristal "mágico" para un elegante efecto de negro total. Equipada con tecnología hermética, salida de humos superior y trasera y conductos de hasta 6 metros. A petición puede combinar un mando a distancia de mano, un panel de control de pantalla táctil o utilizar su smartphone.

^{NL} Pelletkachel met een unieke en onmiskenbare vorm. Zwart gelakte stalen zijanten en 'magic' glazen schuifdeur voor een elegant totaal zwart effect. Uitgerust met hermetische technologie, boven- en achterafvoer van rookgassen en kanalisatiekanalen tot 6 meter. Op verzoek kunt u een handheld afstandsbediening, een touch screen bedieningspaneel of uw smartphone combineren.

Predisposizione uscita fumi superiore \ posteriore
 Predisposition for upper and rear smoke outlet
 Prédiposition pour sortie des fumées supérieure \ postérieure
 Predisposición para la salida de humos superior y posterior
 Voorbereiding voor de boven-en de achterafvoer voor rookgassen

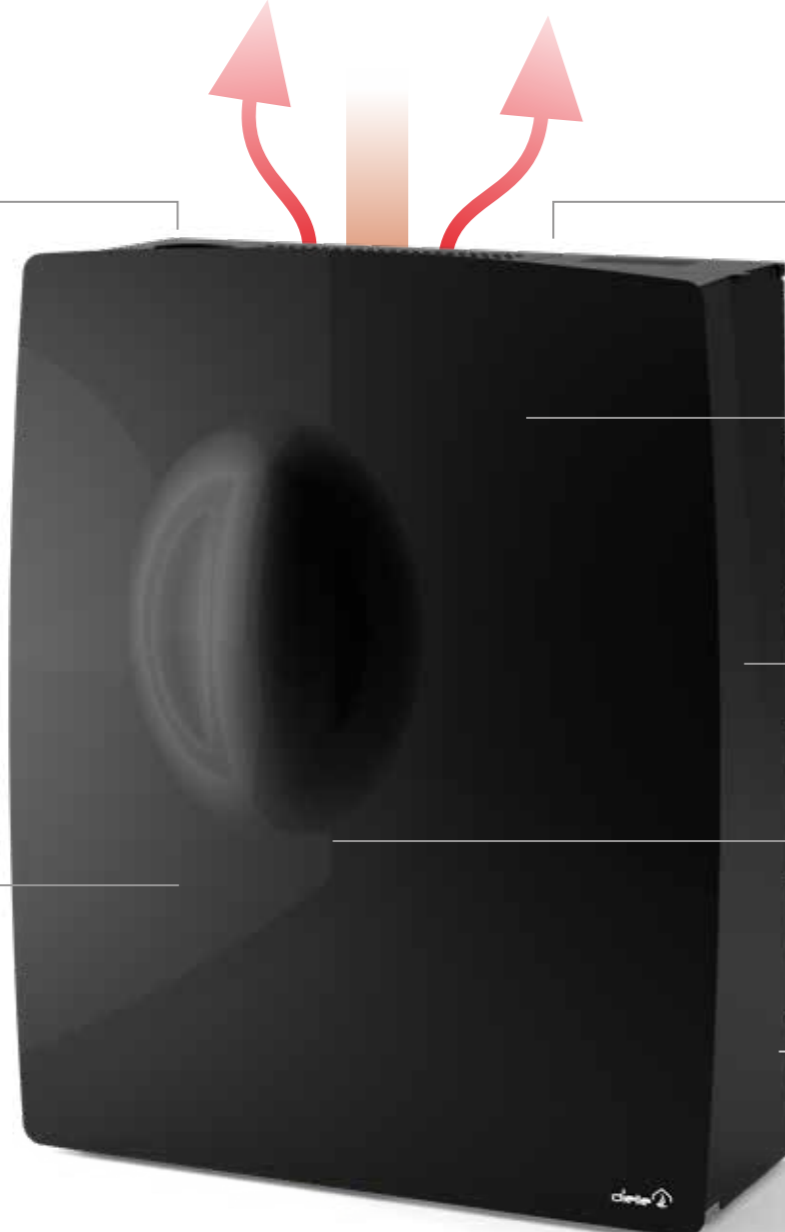

Alette uscita aria direzionabili
 Directional air outlet vents
 Ailettes directionnelles pour sortie air
 Purgadores de salida de aire direccionales
 Richtingsluchtuitlaten

Porta scorrevole in vetro 'magic'
 'Magic' glass sliding door
 Porte coulissante en verre 'Magic'
 Puerta corrediza de cristal 'Magic'
 Magische glazen schuifdeur

Stufa Ermetica
 Hermetic stove
 Poêle hermétique
 Estufa hermética
 Hermetische kachel

Brucciatoe brevettato Dielle
 Patented Dielle burner
 Brûleur breveté par Dielle
 Quemador Dielle patentado
 Gepatenteerde Dielle bodemvoeder

Fianchi in acciaio
 Steel sides
 Côtés en acier
 Laterales de acero
 Stalen zijanten

Porta scorrevole in vetro 'magic'
 'Magic' glass sliding door
 Porte coulissante en verre 'Magic'
 Puerta corrediza de cristal 'Magic'
 Magische glazen schuifdeur

Ostro Bump 50 Tube | 6kW
Ostro Bump 80 Tube | 10kW

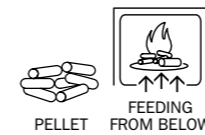

Modelli Standard \ Standard models

List	Code	Model	Power	Volume
page 5	cod. BUM50TB	Ostro Bump Tube 50	6 kW	170m ³
page 5	cod. BUM50TB + OPT09	Ostro Bump Tube 50 + Silent	6 kW	170m ³
page 5	cod. BUM80TB	Ostro Bump Tube 80	10 kW	230m ³
page 5	cod. BUM80TB + OPT09	Ostro Bump Tube 80 + Silent	10 kW	230m ³

Optional

List	Code	Model
page 6	cod. OPT07	Dielle App
page 6	cod. OPT02	Wireless LCD Control Unit
page 6	cod. OPT03	Radio Control
page 6	cod. OPT04	Sms
page 6	cod. OPT50	Touch Screen
page 6	cod. OPT05	Pellet Level Sensor
page 6	cod. OPT08	Output Can Sup for Ostro Uscita Canalizzazione Superiore

→ Technical data page 206 \ 207

Tecnologia applicata

^{EN} Applied technology
^{FR} Technologie appliquée
^{ES} Tecnología aplicada
^{NL} Toegepaste technologie



Optional

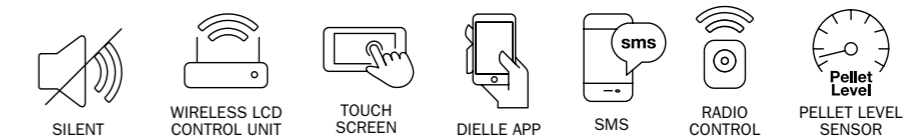

Canalizzazione 6m

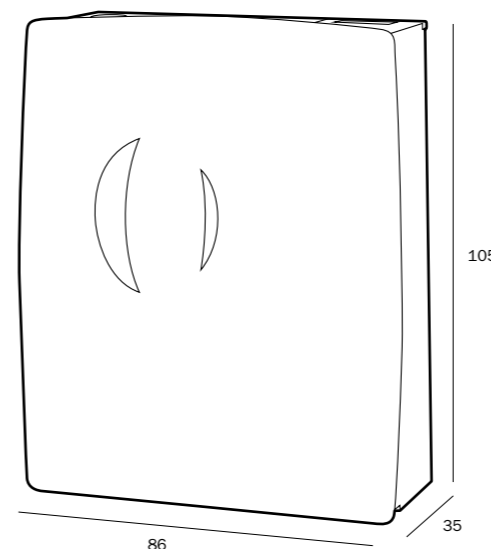
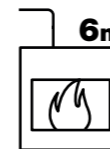

Colorazioni



B10

Ostro Bump 100 Tube Ostro Bump 100 Turbo Tube



Aria canalizzata Dielle \ Dielle Ducted Air

La stufa a pellet ideale per chi, insieme alla massima efficienza nel riscaldamento, cerca design ed eleganza. Effetto total black grazie ai fianchi in acciaio verniciato nero e porta scorrevole in vetro 'magic'. Equipaggiata con tre ventilatori configurabili (per aria ambiente o canalizzazione) gestibili separatamente mediante termostati di zona.

EN The ideal pellet stove for those who, together with maximum heating efficiency, are looking for design and elegance. Total black effect thanks to the black painted steel sides and 'magic' glass sliding door. Equipped with three configurable fans (for ambient air or ducting) that can be managed separately by means of zone thermostats.

FR Le poêle à pellets idéal pour ceux qui, tout en recherchant une efficacité de chauffage maximale, recherchent le design et l'élégance. Effet total black assuré grâce à ses côtés en acier verni en noir et à la porte coulissante en verre "magic". Equipé de trois ventilateurs configurables (pour l'air ambiente ou canalisation) qui peuvent être gérés séparément avec des thermostats de zone.

ES La estufa de pellets ideal para aquellos que, junto con la máxima eficiencia de calefacción, buscan diseño y elegancia. Efecto negro total gracias a los laterales de acero pintados de negro y a la puerta corrediza de cristal "mágico". Dotada de tres ventiladores configurables (para el aire ambiente o para los conductos) que se pueden gestionar por separado mediante termostatos de zona.

NL De ideale pelletkachel voor wie, samen met een maximaal verwarmingsrendement, op zoek is naar design en elegantie. Totaal zwart effect dankzij de zwart gecoate stalen zijpanelen en de 'magische' glazen schuifdeur. Uitgerust met drie configureerbare ventilatoren (voor omgevingslucht of kanalen) die afzonderlijk kunnen worden beheerd door middel van zonethermostaten.

Predisposizione uscita fumi superiore \ posteriore
Predisposition for upper and rear smoke outlet
Prédisposition pour sortie des fumées supérieure \ postérieure
Predisposición para la salida de humos superior y posterior
Voorbereiding voor de boven-en de achterafvoer voor rookgassen

Due o tre (mod. Turbo) ventilatori configurabili
Two or three (mod. Turbo) configurable ventilators
Deux ou trois (mod. Turbo) ventilateurs configurables
Dos o tres (mod. Turbo) ventiladores configurables
Twee of drie (mod. Turbo) configureerbare ventilatoren

Rivestimento in acciaio
Steel cladding
Revêtement en acier
Revestimiento de acero
Stalen bekleding

Predisposizione Termostato ambiente di zona
Prepared for zone room thermostat
Prédisposition pour Thermostat ambient de zone
Preparado para el termostato ambiente de zona
Voorbereid voor zone kamerthermostaat

Brucciato brevettato Dielle
Patented Dielle burner
Brûleur breveté par Dielle
Quemador Dielle patentado
Gepatenteerde Dielle bodemvoeder

Camera di combustione in ghisa
Combustion chamber cast iron
Chambre de combustion en fonte
Cámara de combustión de hierro fundido
Verbrandingskamer gietijzer

Porta scorrevole in vetro 'magic'
'Magic' glass sliding door
Porte coulissante en verre 'Magic'
Puerta corredera de cristal 'Magic'
Magische glazen schuifdeur

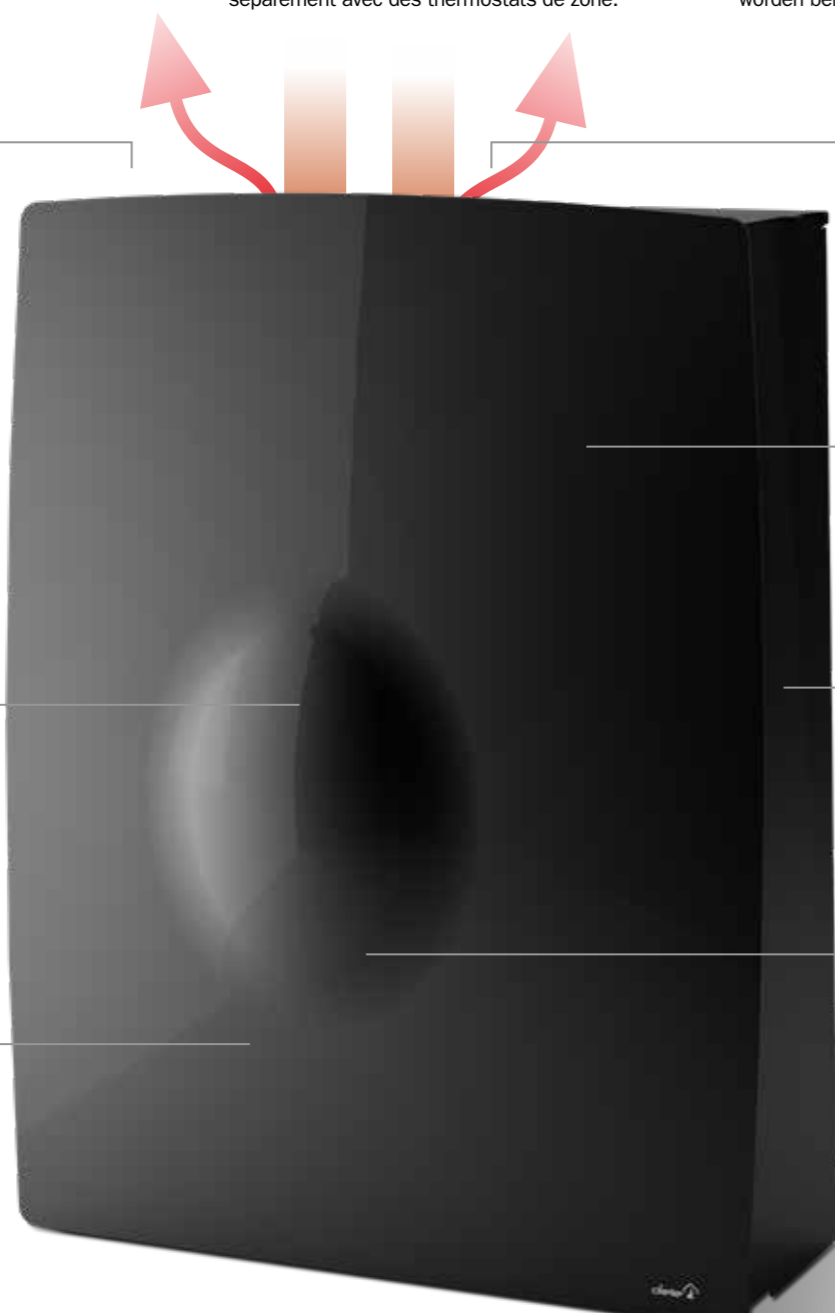

Ostro Bump 100 Tube | 12kW Ostro Bump 100 Turbo Tube | 12kW

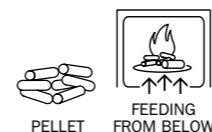

Modelli Standard \ Standard models

List	Code	Model	Power	Volume
page 5	cod. BUM100TB	Ostro Bump 100 Tube	12 kW	300m ³
page 5	cod. BUM100TB + OPT09	Ostro Bump 100 Tube + Silent	12 kW	300m ³
page 5	cod. BUM100TTB	Ostro Bump 100 Turbo Tube	12 kW	300m ³
page 5	cod. BUM100TTB + OPT09	Ostro Bump 100 Turbo Tube + Silent	12 kW	300m ³
page 5	cod. HTC	Hi-Tech Version		
page 5	cod. WTC	Wireless Thermostat		

Optional

List	Code	Model
page 6	cod. OPT07	Dielle App
page 6	cod. OPT02	Wireless LCD Control Unit
page 6	cod. OPT03	Radio Control
page 6	cod. OPT04	Sms
page 6	cod. OPT50	Touch Screen
page 6	cod. OPT05	Pellet Level Sensor
page 6	cod. OPT08	Output Can Sup for Ostro Uscita Canalizzazione Superiore

→ Technical data page 207

Tecnologia applicata

EN Applied technology
FR Technologie appliquée
ES Tecnología aplicada
NL Toegepaste technologie



Optional

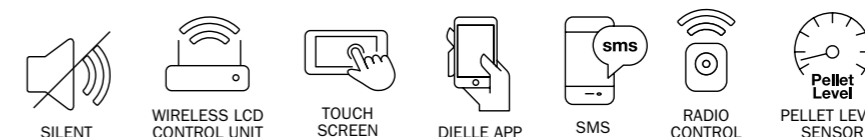

Nella **versione Hi-Tech** la stufa può essere controllata (di serie) tramite un display LCD senza fili o smartphone. È possibile aggiungere fino a 3 termostati di zona senza fili, a batterie, per il controllo delle varie canalizzazioni e una precisa regolazione della temperatura in casa. In caso di rottura dei sistemi di controllo un display di emergenza permetterà l'uso della stufa.

In the **Hi-Tech version** the stove can be controlled (as standard) via a wireless LCD display or smartphone. It is possible to add up to 3 wireless, battery-powered zone thermostats for the control of the various ducts and precise temperature control in the house. In the event of failure of the control systems, an emergency display will allow the stove to be used.

En la **versión Hi-Tech**, la estufa puede ser controlada (como estándar) a través de una pantalla LCD inalámbrica o un smartphone. Es posible añadir hasta 3 termostatos de zona inalámbricos, alimentados por pilas, para el control de los distintos conductos y el control preciso de la temperatura en la casa. En caso de fallo de los sistemas de control, una pantalla de emergencia permitirá utilizar la estufa.

Dans la **version Hi-Tech**, le poêle peut être commandé (en standard) via un écran LCD sans fil ou un smartphone. Il est possible d'ajouter jusqu'à 3 thermostats de zone sans fil, alimentés par batterie, pour le contrôle des différentes conduites et la régulation précise de la température dans la maison. En cas de défaillance des systèmes de contrôle, un écran d'urgence permettra d'utiliser le poêle.

In de **Hi-Tech-versie** kan de kachel (standaard) worden bediend via een draadloos LCD-display of smartphone. Het is mogelijk om tot 3 draadloze, op batterijen werkende zonethermostaten toe te voegen voor de regeling van de verschillende kanalen en een nauwkeurige temperatuurregeling in het huis. In geval van een storing in de besturingssystemen kan de kachel worden gebruikt met behulp van een nooddisplay.

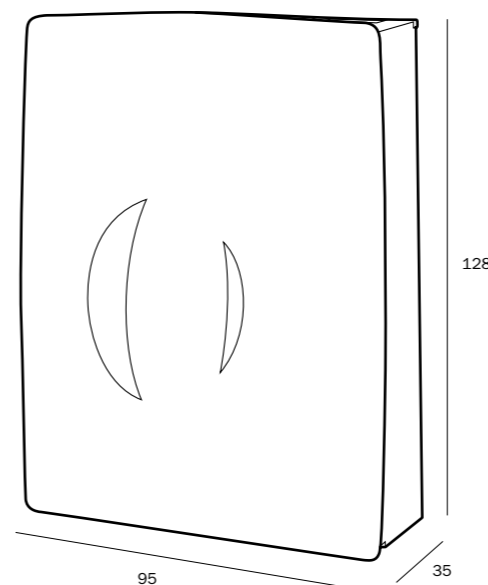

Hi-Tech Version



Termostato Wireless
Wireless Thermostat

Canalizzazione 12m

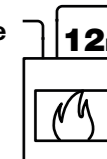

Colorazioni Colours



B10

Ostro 100 Tube Ostro 100 Turbo Tube



Aria canalizzata Dielle \ Dielle Ducted Air

La stufa a pellet ideale per chi cerca la massima efficienza nel riscaldamento, in soli 31 cm. Rivestimento in acciaio verniciato e porta in ghisa. Equipaggiata con tre ventilatori configurabili (per aria ambiente o canalizzazione) gestibili separatamente mediante termostati di zona. È possibile abbinare un telecomando palmare, un pannello comandi touch screen o usare il proprio smartphone.

EN The ideal pellet stove for those seeking maximum heating efficiency, in just 31 cm. Painted steel cladding and cast iron door. Equipped with three configurable fans (for ambient air or ducting) that can be managed separately by means of zone thermostats. You can combine a handheld remote control, a touch screen control panel or use your smartphone.

FR Le poêle à pellets idéal pour ceux qui recherchent une efficacité de chauffage maximale, en seulement 31 cm. Revêtement en acier verni et porte en fonte. Il est équipé de trois ventilateurs configurables (pour l'air ambiente ou les canalisation) qui peuvent être gérés séparément avec des thermostats de zone. Il est possible d'y associer une télécommande portable, un panneau de commande à écran tactile ou utiliser votre smartphone.

ES La estufa de pellets ideal para aquellos que buscan la máxima eficiencia en la calefacción, en sólo 31 cm. Revestimiento de acero pintado y puerta de hierro fundido. Dotada de tres ventiladores configurables (para aire ambiente o conductos) que pueden ser gestionados por separado mediante termostatos de zona. Puede combinar un mando a distancia de mano, un panel de control con pantalla táctil o utilizar su smartphone.

NL De ideale pelletkachel voor wie op zoek is naar een maximaal verwarmingsrendement, in slechts 31 cm. Gecoate stalen bekleding en gietijzeren deur. Uitgerust met drie configureerbare ventilatoren (voor omgevingslucht of kanalen) die afzonderlijk kunnen worden beheerd door middel van zonethermostaten. U kunt een handheld afstandsbediening, een touch screen bedieningspaneel of uw smartphone combineren.

Predisposizione uscita fumi superiore \ posteriore
Predisposition for upper and rear smoke outlet
Prédisposition pour sortie des fumées supérieure \ postérieure
Predisposición para la salida de humos superior y posterior
Voorbereiding voor de boven-en de achterafvoer voor rookgassen

Camera di combustione in ghisa
Combustion chamber cast iron
Chambre de combustion en fonte
Cámara de combustión de hierro fundido
Verbrandingskamer gietijzer

Porta in ghisa
Cast iron door
Porte en fonte
Puerta de hierro fundido
Gietijzeren deur



Due o tre (mod. Turbo) ventilatori configurabili
Two or three (mod. Turbo) configurable ventilators
Deux ou trois (mod. Turbo) ventilateurs configurables
Dos o tres (mod. Turbo) ventiladores configurables
Twee of drie (mod. Turbo) configureerbare ventilatoren

Rivestimento in acciaio
Steel cladding
Revêtement en acier
Revestimiento de acero
Stalen bekleding

Predisposizione Termostato ambiente di zona
Prepared for zone room thermostat
Prédisposition pour Thermostat ambient de zone
Preparado para el termostato ambiente de zona
Voorbereid voor zone kamerthermostaat

Brucciatoe brevettato Dielle
Patented Dielle burner
Brûleur breveté par Dielle
Quemador Dielle patentado
Gepatenteerde Dielle bodemvoeder

Ostro 100 Tube | 12kW Ostro 100 Turbo Tube | 12kW



Modelli Standard \ Standard models

List	Code	Model	Power	Volume
page 5	cod. OST100TB	Ostro 100 tube	12 kW	300m ³
page 5	cod. OST100TB + OPT09	Ostro 100 Tube + Silent	12 kW	300m ³
page 5	cod. OST100TTB	Ostro 100 Tube Turbo	12 kW	300m ³
page 5	cod. OST100TTB + OPT09	Ostro 100 Tube Turbo + Silent	12 kW	300m ³
page 5	cod. HTC	Hi-Tech Version		
page 5	cod. WTC	Wireless Thermostat		

→ Technical data page 206 \ 207

Optional

List	Code	Model
page 6	cod. OPT07	Dielle App
page 6	cod. OPT02	Wireless LCD Control Unit
page 6	cod. OPT03	Radio Control
page 6	cod. OPT04	Sms
page 6	cod. OPT50	Touch Screen
page 6	cod. OPT05	Pellet Level Sensor
page 6	cod. OPT08	Output Can Sup for Ostro Uscita Canalizzazione Superiore

Tecnologia applicata

EN Applied technology
FR Technologie appliquée
ES Tecnología aplicada
NL Toegepaste technologie



Optional

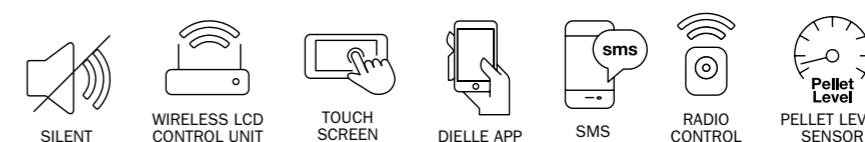

Nella **versione Hi-Tech** la stufa può essere controllata (di serie) tramite un display LCD senza fili o smartphone. È possibile aggiungere fino a 3 termostati di zona senza fili, a batterie, per il controllo delle varie canalizzazioni e una precisa regolazione della temperatura in casa. In caso di rottura dei sistemi di controllo un display di emergenza permetterà l'uso della stufa.

In the **Hi-Tech version** the stove can be controlled (as standard) via a wireless LCD display or smartphone. It is possible to add up to 3 wireless, battery-powered zone thermostats for the control of the various ducts and precise temperature control in the house. In the event of failure of the control systems, an emergency display will allow the stove to be used.

En la **versión Hi-Tech**, la estufa puede ser controlada (como estándar) a través de una pantalla LCD inalámbrica o un smartphone. Es posible añadir hasta 3 termostatos de zona inalámbricos, alimentados por pilas, para el control de los distintos conductos y el control preciso de la temperatura en la casa. En caso de fallo de los sistemas de control, una pantalla de emergencia permitirá utilizar la estufa.

Canalizzazione 12m

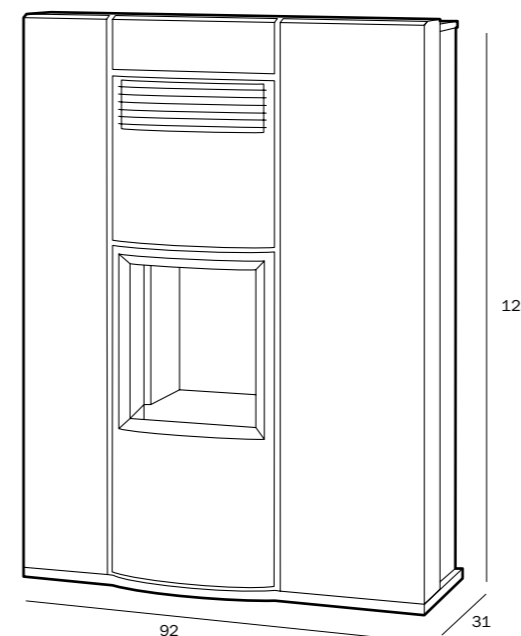
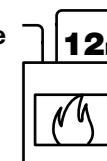

Dans la **version Hi-Tech**, le poêle peut être commandé (en standard) via un écran LCD sans fil ou un smartphone. Il est possible d'ajouter jusqu'à 3 thermostats de zone sans fil, alimentés par batterie, pour le contrôle des différentes conduites et la régulation précise de la température dans la maison. En cas de défaillance des systèmes de contrôle, un écran d'urgence permettra d'utiliser le poêle.

In de **Hi-Tech-versie** kan de kachel (standaard) worden bediend via een draadloos LCD-display of smartphone. Het is mogelijk om tot 3 draadloze, op batterijen werkende zonethermostaten toe te voegen voor de regeling van de verschillende kanalen en een nauwkeurige temperatuurregeling in het huis. In geval van een storing in de besturingssystemen kan de kachel worden gebruikt met behulp van een nooddisplay.



Hi-Tech Version
Termostato Wireless
Wireless Thermostat

Colorazioni Colours



Ostro Turbo Tube / Bump 100

Configurazioni serie canalizzabile

Configuration
Configurations
Configurations
Configuraties



Le stufe Ostro 100 Tube, Turbo Tube e Bump sono equipaggiate con più aspiratori per aria calda configurabili, per la massima versatilità in fase di installazione.

La canna fumaria si può collegare sia posteriormente che nella parte superiore.

Su richiesta, al momento dell'ordine, è possibile avere le uscite della canalizzazione nella parte superiore della stufa.

^{EN} Ostro 100 Tube, Turbo Tube and Bump stoves are equipped with several configurable hot air extractor fans for maximum versatility during installation. The chimney can be connected both on the back and the top. On request, when ordering, you can have the duct outlets in the upper part of the stove.

^{FR} Les poêles Ostro 100 Tube, Turbo Tube et Bump sont équipés de plusieurs extracteurs d'air chaud configurables pour une versatilité maximale lors de l'installation. La cheminée peut être raccordée aussi bien dans la partie postérieure que supérieure. Sur demande, lors de la commande, il est possible d'obtenir les sorties de la canalisation dans la partie supérieure du poêle.

^{ES} Las estufas Ostro 100 Tube, Turbo Tube y Bump están equipadas con varios extractores de aire caliente configurables para una máxima versatilidad durante la instalación. La chimenea se puede conectar tanto en la parte posterior como en la superior. A petición, al realizar el pedido, puedes tener las salidas de los conductos en la parte superior de la estufa.

^{NL} Ostro 100 Tube, Turbo Tube en Bump kachels zijn uitgerust met verschillende configureerbare warmeluchtventilatoren voor maximale veelzijdigheid tijdens de installatie. De schoorsteen kan zowel aan de achterzijde als aan de bovenzijde worden aangesloten. Op aanvraag, bij bestelling, kunt u de kanaaluitgangen in het bovenste gedeelte van de kachel laten produceren.

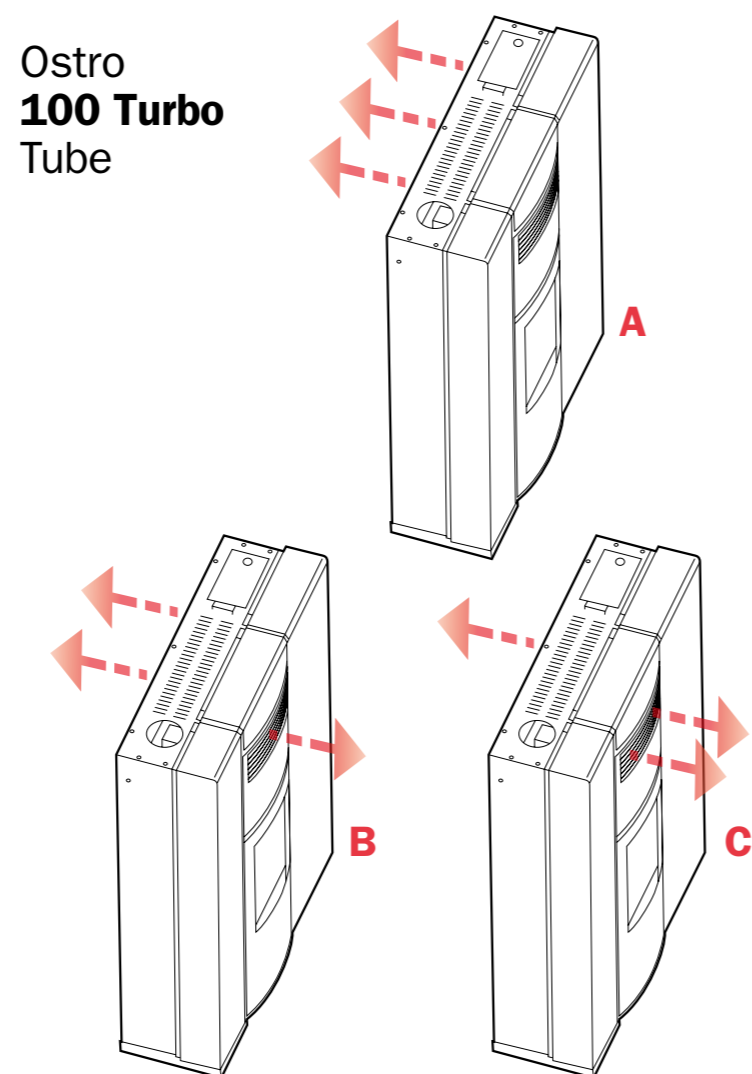
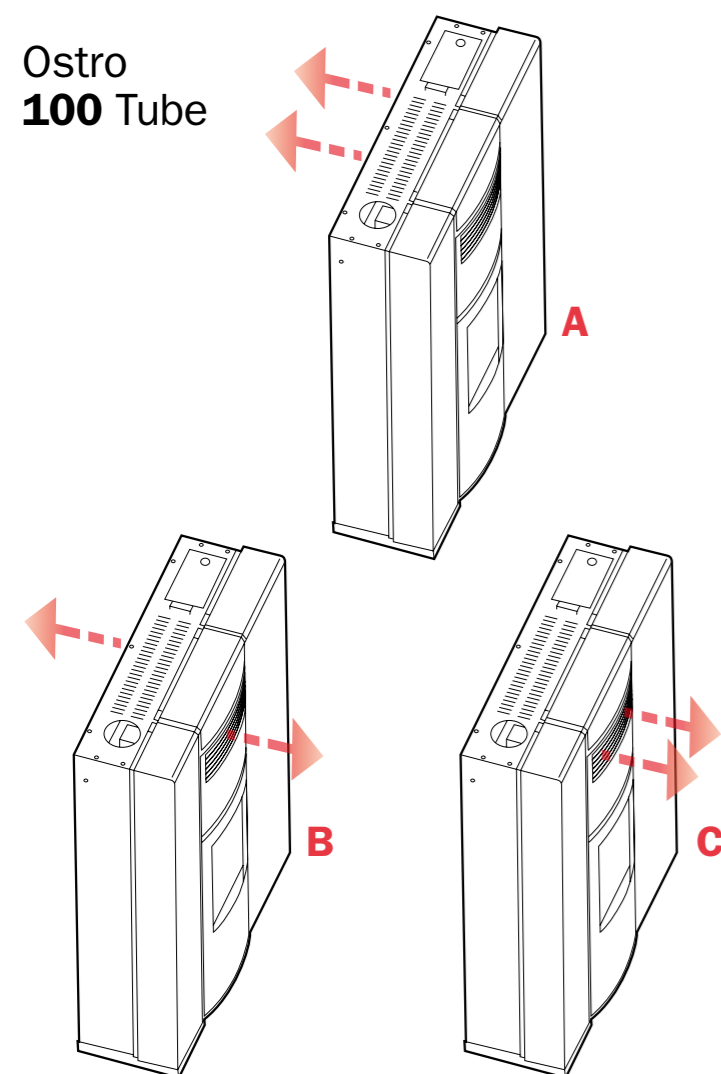

Esempio uscita fumi

Example of a smoke outlet
Exemple de sortie des fumées
Ejemplo salida de humos
Voorbeeld van een rookgasafvoer

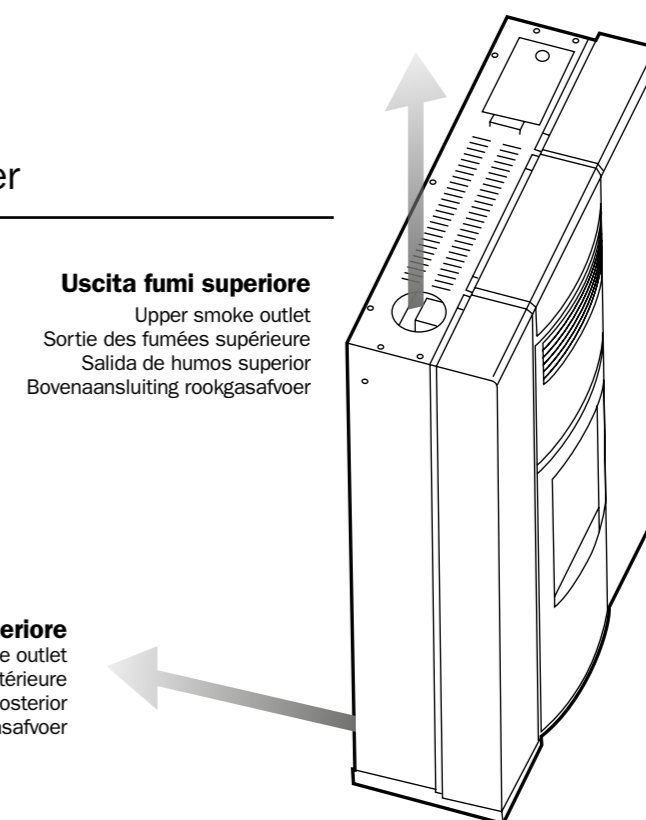

Uscita fumi superiore
Upper smoke outlet
Sortie des fumées supérieure
Salida de humos superior
Bovenaansluiting rookgasafvoer

Uscita fumi posteriore
Rear smoke outlet
Sortie des fumées postérieure
Salida de humos posterior
Achter aansluiting rookgasafvoer

Optional Uscita Canalizzazione Superiore

Optional upper ducting outlet
Option sortie canalisation supérieure
Opcional salida de la canalización superior
Voorbeeld van een rookgasafvoer

Esempio uscita aria superiore disponibile per tutte le configurazioni

^{EN} Example of upper air outlet available for all configurations

^{FR} Exemple de sortie air supérieure disponible pour toutes les configurations

^{ES} Ejemplo de salida de aire superior disponible para todas las configuraciones

^{NL} Voorbeeld van beschikbare bovenste luchtuitlaat voor alle configuraties

